



**PANELE FASADOWE
SOLVO**

SOLVO PANELE FASADOWE

Solvo to nowoczesne panele komorowe, które doskonale nadają się do wykańczania elewacji. Charakteryzuje je lekka, ale sztywna konstrukcja, dzięki czemu ich montaż jest szybki i prosty, a efekt pięknej elewacji powstaje w krótkim czasie. Panele są trwałe i odporne na wahania temperatury. Nie wymagają konserwacji i są łatwe w utrzymaniu w czystości. Gwarantuje to wiele lat bezproblemowego użytkowania. Panele Solvo zostały wykonane z surowców, które w 100% nadają się do recyklingu..



NATURAL OAK

ODKRYWAJ NOWE MOŻLIWOŚCI

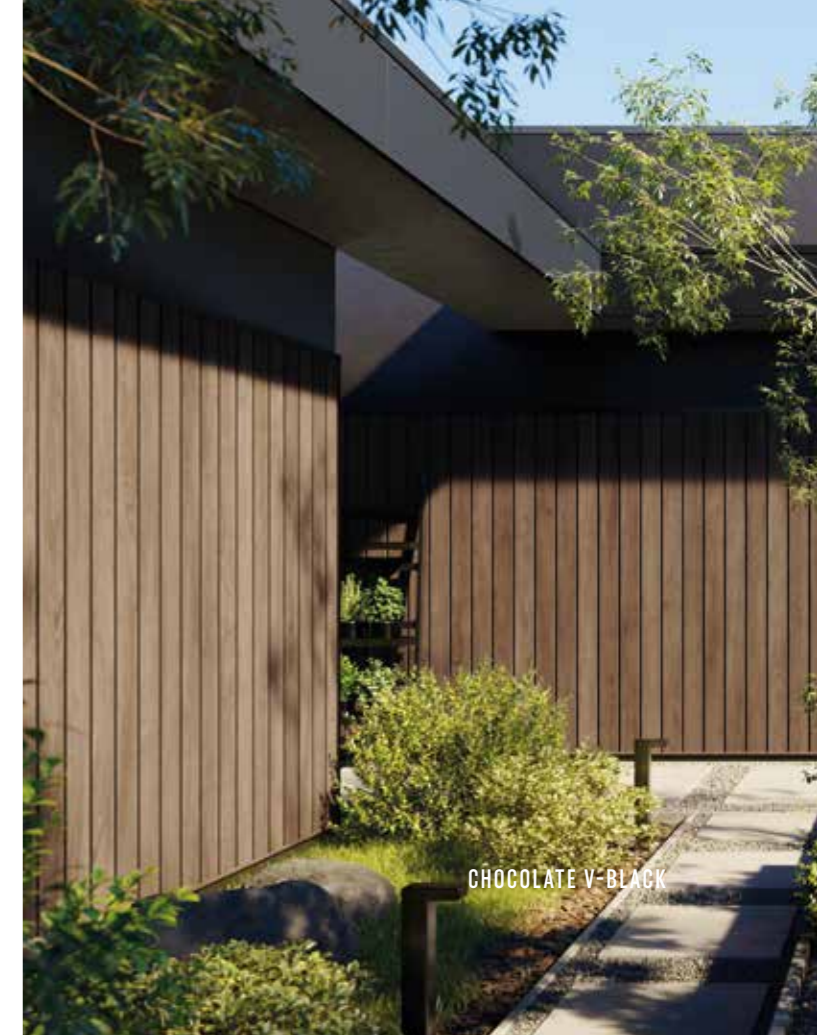

CHOCOLATE V-BLACK



NATURAL OAK V-BLACK

Wybierając odpowiedni kolor okleiny drewnopodobnej i rodzaj wykończenia (z czarnymi fugami lub bez), można uzyskać różne efekty wizualne. Montaż paneli w pionie lub poziomie dodatkowo wpływa na ostateczny wygląd elewacji.

Solvo to idealne rozwiązanie także dla małych konstrukcji, takich jak dobudówki, domki letniskowe i mobilne.



GREY OAK V-BLACK

EFEKT 3D

Istnieją dwie wersje paneli i każda z nich umożliwia uzyskanie różnych efektów wizualnych. Obie nadają fasadzie trójwymiarowy wygląd i umożliwiają grę światła i cienia na powierzchni. Jednak wersja z czarnymi rowkami jeszcze bardziej wzmachnia efekt trójwymiarowości nadając fasadzie dodatkową głębię.

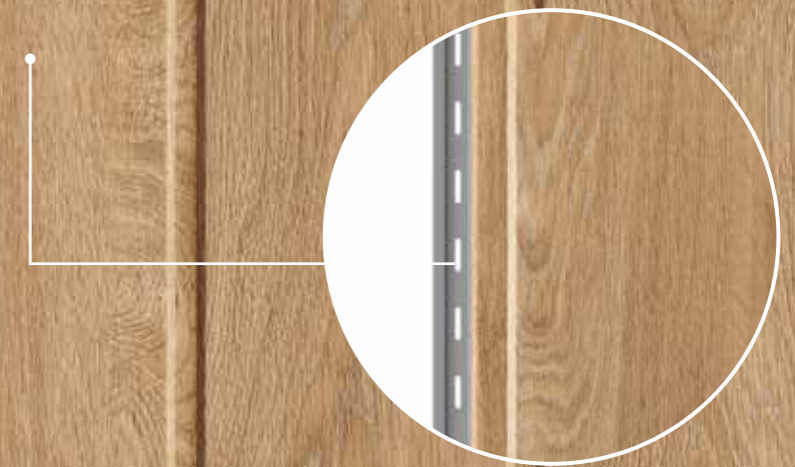

KOLORY V-BLACK



CEDAR V-BLACK



NATURAL OAK V-BLACK



CHOCOLATE OAK V-BLACK



GREY OAK V-BLACK



GREY OAK V-BLACK

KOLORY STANDARDOWE



CEDAR



NATURAL OAK



CHOCOLATE OAK



GREY OAK



CHOCOLATE OAK

SPRYTNE ROZWIĄZANIA

OTWORY MONTAŻOWE

Wstępnie nawiercone otwory montażowe umożliwiają szybką i łatwą instalację.

KOMOROWA BUDOWA PANELI

Komorowa struktura paneli sprawia, że są one wyjątkowo wytrzymałe i stabilne, a jednocześnie stosunkowo lekkie.

FOLIOWANA POWIERZCHNIA

Powierzchnia pokryta jest wysokiej jakości foliami o delikatnej teksturze szczerkowanego drewna.

ELEGANCKI KSZTAŁT

Harmonijny kształt panelu, począwszy od krawędzi, aż po głębokość fug, podkreśla jego elegancki design.



DESIGN

Nowoczesny wygląd kształtu panelu. Odzwierciedlanie koloru i usłojenia drewna. Dwie opcje do wyboru - z czarną fugą lub bez.



MOŻLIWOŚCI ARANŻACYJNE

Panele mogą być montowane w pionie i w poziomie.



WODOODPORNOŚĆ

Panele i wykończenia są wodoodporne.



NIE WYMAGA KONSERWACJI

Nie wymaga czasochłonnej i kosztownej konserwacji.



TRWAŁOŚĆ

Fasada jest odporna na uszkodzenia mechaniczne. Udarowość na poziomie 10 GJ.



ŁATWY MONTAŻ

Lekkość i sztywność paneli oraz dwuczęściowe listwy wykończeniowe gwarantują bezproblemowy montaż.



GWARANCJA

Gwarancja bezproblemowego użytkowania przez lata



RECYKLING

W 100% nadaje się do recyklingu.

Z MYŚLĄ O NATURZE

Dbłość o środowisko to nasz wspólny obowiązek – zarówno na poziomie indywidualnym, jak i biznesowym. Tworząc ofertę VOX, na bieżąco analizujemy możliwości produkcyjne i dokładamy wszelkich starań, aby ślad węglowy, jaki pozostawiamy w ekosystemie, był jak najniższy. Nowoczesne linie technologiczne, wykorzystanie wysokiej jakości surowców, udoskonalane przez lata receptury oraz przemyślana konstrukcja samych produktów pozwalają na zachowanie ich doskonałych parametrów technicznych i funkcjonalności.

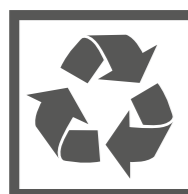

RECYKLING

Panele Solvo i wszystkie dedykowane wykończenia są w 100% poddawane recyklingowi.



TRWAŁOŚĆ

Trwałość i odporność na uszkodzenia paneli Solvo oznacza, że elewacja nie będzie wymagała napraw ani wymiany przez wiele lat. Gwarantowana żywotność wynosi 10 lat.



KONSERWACJA

Nie ma potrzeby konserwacji przez cały okres użytkowania, a zatem nie ma potrzeby stosowania dodatkowych środków chemicznych (farb, środków konserwujących itp.)

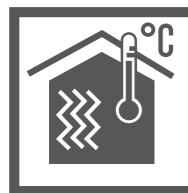

IZOLACJA

Zastosowanie fasady wentylowanej Solvo zapewnia prawidłowe funkcjonowanie warstwy izolacyjnej i minimalizuje ryzyko zawilgocenia ścian oraz powstawania pleśni.



ZDROWIE

Nasze produkty są bezpieczne dla zdrowia i nie zawierają szkodliwych substancji. W procesie produkcji nie stosuje się ołowiu, kadmu, baru ani innych związków metali ciężkich.

POLITYKA ZRÓWNOWAŻONEGO ROZWOJU

DOTRZYMUJEMY OBIETNIC: KLIENCI DOCENIAJĄ NASZĄ OBSŁUGĘ



Chcemy, aby klienci doceniali jakość naszej obsługi, dlatego na każdym etapie pracy zadajemy sobie pytanie, czy nasze działanie wnosi wartość dodaną dla klienta. Dbamy o szczegóły i niuanse tak, aby doświadczenia klientów w trakcie całego procesu zakupowego były wyjątkowe i na lata budowały pozytywny obraz naszej firmy. Dotrzymujemy obietnic pod każdym względem. Począwszy od terminowości dostaw i standardów jakościowych, a skończywszy na indywidualnych ustaleniach z klientami. Robimy wszystko, co w naszej mocy, aby jakość wykonania naszych produktów była zgodna z wymaganiami. W przypadku błędów dokładamy wszelkich starań, by proces ich naprawy był jak najkrótszy i jak najbardziej przyjazny dla klienta.

CHCEMY BYĆ LEPSI KAŻDEGO DNIA



Każda jednostka operacyjna, każdego dnia, dąży do optymalizacji procesowej. Szukamy zarówno małych usprawnień, jak i przełomowych rozwiązań. Nie boimy się eksperymentować. Eliminujemy zbędne koszty i optymalizujemy finanse. Stale szukamy nowoczesnych rozwiązań technicznych i organizacyjnych. Jesteśmy gotowi na zmiany. Tam gdzie to możliwe, działamy szybko i skutecznie. Tam gdzie to konieczne, działamy metodycznie i ostrożnie. Chcemy, aby nasza infrastruktura zmieniała się z każdym rokiem i była coraz bardziej nowoczesna, a funkcjonalność i wydajność stały się naszą wizytówką.

DZIAŁAMY W SPOSÓB BEZPIECZNY I ODPOWIEDZIALNY



Wszyscy jesteśmy odpowiedzialni za budowanie wśród pracowników myślenia nastawionego na bezpieczeństwo. Naszym obowiązkiem jest nie tylko zapewnienie bezpiecznego powrotu naszych ludzi do domu, do rodzin, ale także zapewnienie ciągłości pracy fabryki. Chcemy być odpowiedzialnym biznesem, uczciwym pracodawcą i dobrym lokalnym sąsiadem. Bierzemy odpowiedzialność za względy społeczne, środowisko i finanse, kładąc nacisk na zrównoważoną przyszłość.

JESTEŚMY ZESPOŁEM



Każdy z nas jest inny i każdy ma inne potrzeby. Staramy się wykorzystać tę różnorodność w ramach pracy zespołowej, bo mamy świadomość, że to właśnie suma zdolności i umiejętności członków zespołu stanowi o jego efektywności. Dlatego staramy się rozwijać zarówno umiejętność współpracy, jak i indywidualne kompetencje pracowników. Filarami naszego zespołu są szacunek i zaufanie. Pomagamy sobie wzajemnie i razem rozwiązujemy problemy. Cenimy wolność, która daje nam możliwość poszukiwania i eksperymentowania, pozwala na swobodną dyskusję, ścieranie się różnych poglądów oraz daje prawo do konstruktywnej krytyki oraz informacji zwrotnej

BEZPROBLEMOWY MONTAŻ

MOŻLIWOŚCI MONTAŻU

Panele można montować pionowo lub poziomo.

DOPASOWANE AKCESORIA

Wszystkie listwy wykończeniowe są dostępne w kolorach pasujących do dekorów paneli.

SZYBKO I CZYSTO

Komorowa budowa paneli sprawia, że są one wyjątkowo mocne i stabilne. Dlatego montaż jest prosty i szybki. Deski przykręca się do standardowej konstrukcji metalowej lub drewnianej za pomocą śrub.

Otwory montażowe i wygodne 2-częściowe listwy wykończeniowe znacznie skracają czas montażu. Montaż jest czysty, bez pyłu podczas cięcia.



ZESKANUJ KOD
I ZAPOZNAJ SIĘ
Z INSTRUKCJĄ MONTAŻU



CEDAR

ELEMENTY SYSTEMU

S0-01

Panel fasadowy

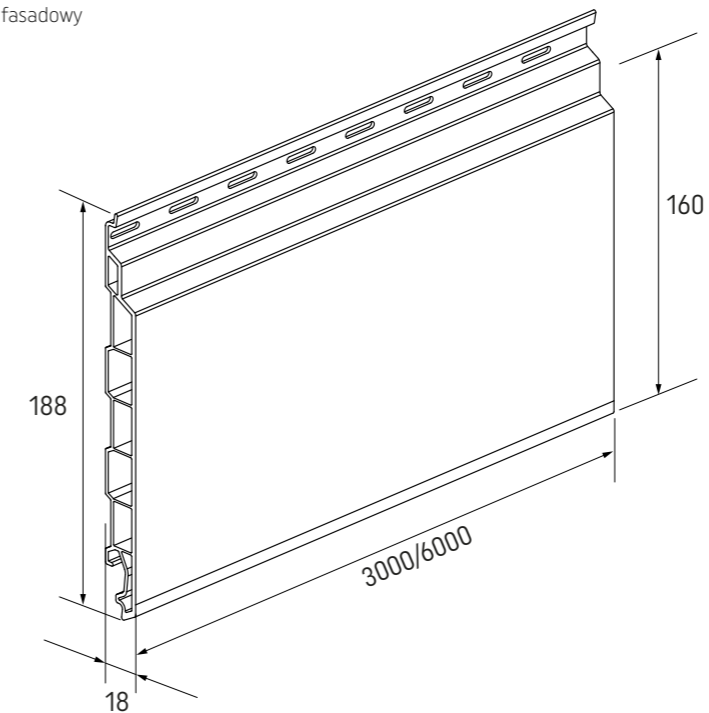

FS-211

Listwa startowa

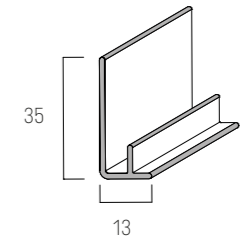

FS-222

Narożnik zewnętrzny (2-cz.)

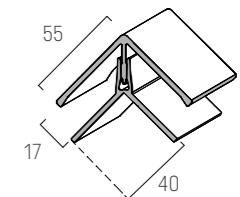

FS-251

Listwa uniwersalna

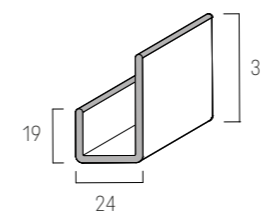

FS-252

Listwa końcowa (2-cz.)

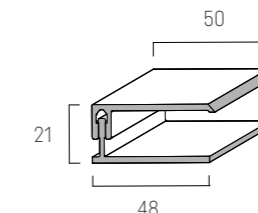

FS-261

Listwa perforowana

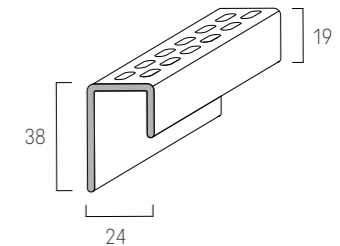

FS-262

Listwa wentylacyjna (2-cz.)

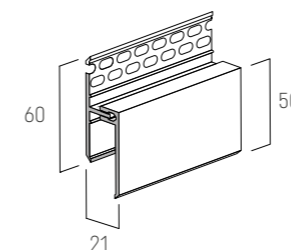

FS-282

Listwa łącznikowa (2-cz.)

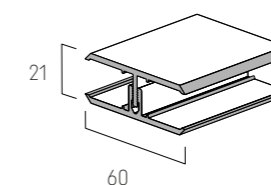





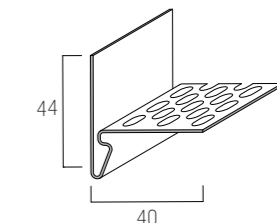







FS-11.5

Listwa wentylacyjna dolna



CECHY PRODUKTU

CECHA	NORMA	WYNIK TESTU	JEDNOSTKA
 Gęstość powierzchniowa		SO-01 - 8,0	kg/m ²
 Udarność	PN-EN 13245-1:2010	nie mniej niż 10J (23,10°C)	J
 Reakcja na ogień Właściwości samogasnące	PN-EN 13501-1:2019-02	D-s3; d2	
 Nie zawiera szkodliwych substancji		NPD	
 Odporność na promieniowanie UV Trwałość koloru	PN-EN 20105-A02:1996 PN-EN 13245-2:2009/ AC:2010	< 3 w skali szarej A.10.60	skala szarości
 Odporność na zmienne warunki atmosferyczne			
 Wodoodporność			
 Odporny na insekty			
 Szybki montaż Dzięki lekkości i sztywności paneli, wbudowanym otworom montażowym i dwuczęściowym listwom wykończeniowym montaż Solvo jest szybki i nieskomplikowany			
 Nie wymaga konserwacji Nie wymaga malowania ani innych zabiegów konserwacyjnych			
 Łatwe do utrzymania w czystości Można czyścić wodą i łagodnymi detergentami			
 W 100% nadaje się do recyklingu			
 10 lat gwarancji na produkt			

Producent zastrzega sobie prawo do zmiany kolorów, wymiarów i funkcji prezentowanych produktów. Niniejszy katalog jest publikowany wyłącznie w celach informacyjnych. Katalog przedstawia przykłady wzorów z oferty. Niektóre przedmioty prezentowane w aranżacji i zdjęcia mają charakter wyłącznie dekoracyjny i nie są przeznaczone do sprzedaży. Kopiowanie i rozpowszechnianie jakichkolwiek materiałów zawartych w katalogu bez pisemnej zgody wydawcy jest zabronione. Kolory w katalogu mogą różnić się od rzeczywistych. Wszystkie dane zawarte w katalogu są ważne w miesiącu przekazania katalogu do druku – październik 2024 r.



